



NAGRAVISION Incorporat

Digitálny satelitný prijímač
Vstavaný NAGRAVISION



DIGI+

Návod na použitie

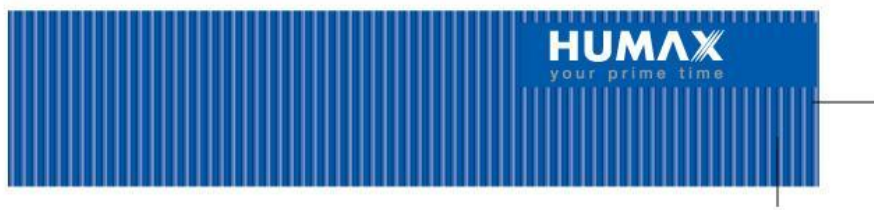

Prednastavený PIN kód je 0000.

Upozornenie

Copyright (Copyright c 2006 HUMAX Corporation)

Prevod alebo iné použitie autorského práva v zmysle autorského zákona, sa bez predchádzajúca súhlasu HUMAXU nemôže realizovať, a ani toto značenie kopírovať, použiť alebo preložiť, ani po častiach, ani v celku.

Záruka

Záruka sa nevzťahuje na tie súčiastky, ktoré sa poškodili z dôvodu chybnnej interpretácie informácií nachádzajúcich sa v príručke.

Ochranné známky

VIACCESS™ je ochrannou známkou France Telecom.

Crypto Works™ je ochrannou známkou Philips Electronics N.V.

Irdeto je ochrannou známkou Mindport BV.

Nagravision je zaregistrovanou ochrannou známkou KUDELSKI S.A.

Conax je ochrannou známkou Telenor Conax AS.

Príprava podľa licencie Dolby Laboratories.

„Dolby“ a symbol dvojitého D sú ochrannou známkou Dolby Laboratories.

Ďakujeme, že ste si zakúpili výrobok HUMAX. Pozorne si prečítajte tento návod na použitie, aby ste prístroj mohli bezpečne uviesť do prevádzky a aby ste ho prevádzkovali s čo najlepším výkonom. Majte návod na použitie v blízkosti zariadenia, aby bol vždy poruke, keď ho potrebujete. Informácie uvedené v predmetnom dokumente sa môžu meniť bez osobitného oznámenia.

Bezpečnostné upozornenie

Tento výrobok je v súlade s medzinárodnými bezpečnostnými normami. Pozorne si prečítajte uvedené bezpečnostné ochranné opatrenia.

Bezpečnostné predpisy a ochranné opatrenia

1. Zdrojové napätie

90-250 V striedavý prúd, 50/60 Hz

Výrobok prevádzkujte výlučne z elektrického zdroja takého typu, ktorý je uvedený na štítku. Ak neviete celkom určite, aký typ elektrického zdroja máte doma, informujte sa u miestneho dodávateľa elektrickej energie. Pred každým úkonom údržby a uvedenia do prevádzky odpojte výrobok z elektrickej siete.

2. Preťaženie

Nepreťažte zásuvku, predlžovací kábel alebo adaptér, lebo to môže spôsobiť požiar alebo elektrický šok.

3. Tekutiny

Chráňte výrobok pred akoukoľvek tekutinou. Nepokladajte na výrobok predmet obsahujúci tekutinu.

4. Čistenie

Pred čistením vytiahnite sieťový kábel výrobku zo zásuvky.

Výrobok zbavte prachu mierne navlhčenou (bez použitia rozpúšťadla) utierkou.

5. Vetrание

V záujme vhodného vetrania vnútorného priestoru zariadenia nezakrývajte otvory nachádzajúce sa na vrchnej časti. Neumiestnite zariadenie na nábytok s mäkkým povrchom alebo na koberec. Neumiestnite elektronický prístroj na zariadenie.

6. Príslušenstvo

Nepoužívajte príslušenstvo nedoporučené výrobcom, lebo to môže byť nebezpečné, resp. môže poškodiť výrobok.

7. Pripojenie antény

Pred zapojením alebo odpojením sieťového kábla antény odpojte zariadenie od elektrickej siete. Nevykonanie tohto úkonu môže poškodiť anténu.

8. Pripojenie k televíznemu prijímaču

Pred pripojením alebo odpojením televízneho prijímača odpojte zariadenie od elektrickej siete. Nevykonanie tohto úkonu môže poškodiť televízny prijímač.

9. Uzemnenie

Sieťový kábel antény musí byť uzemnený.

10. Umiestnenie

Umiestnite výrobok do uzavretej miestnosti, aby bol chránený pred bleskom, dažďom a slnkom.

Neumiestnite zariadenie do blízkosti vykurovacieho telesa alebo otvoru na odvádzanie tepla.

Dbajte o to, aby zariadenie bolo vo vzdialenosti minimálne 10 cm od prístrojov, citlivých na elektromagnetické žiarenie, ako napríklad televízor alebo video.

Nezakrývajte otvory a neumiestnite zariadenie na posteľ, sedaciu súpravu, prikrývku alebo na podobný povrch.

Ak umiestnite zariadenie na stojan alebo policu, dbajte o zabezpečenie vhodného vetrania, a dodržte montážne pokyny výrobcu.

Neumiestnite zariadenie na taký nestabilný prepravný prostriedok, stojan, trojnohú konštrukciu, držiaku konzolu alebo stôl, z ktorého môže spadnúť. Spadnutie zariadenia môže spôsobiť ťažké osobné poranenie detí alebo dospelých a vážne poškodenie výrobku.

11. Pri blýskaní, počas búrky a pri uvedení mimo prevádzky

Odpojte sieťový kábel zariadenia z elektrickej siete, resp. anténu, počas búrky alebo ak necháte zariadenie bez dozoru a dlhšiu dobu ho nepoužívate. Toto zabráni poškodeniu zariadenia z dôvodu blýskania alebo kolísania úrovne elektrickej energie.

12. Cudzie predmety

Neumiestnite žiadne predmety do otvorov zariadenia, lebo sa môžete dotknúť nebezpečných bodov (úder elektrickým prúdom), alebo môžete poškodiť súčiastky zariadenia.

13. Výmena súčiastok

Ak sa stane potrebnou výmena súčiastok, dbajte o to, aby technik použil súčiastky určené výrobcom, alebo náhradné súčiastky s vlastnosťami totožnými s originálnymi súčiastkami. Použitie výrobcom nedoporučených súčiastok môže spôsobiť poškodenie výrobku.

POZOR

1. Z dôvodu predchádzania poškodenia napájacieho vedenia a zásuvky dodržujte nasledovné pokyny.

Neprerobte svojpomocne napájacie vedenie a zásuvku.

Nekrúťte a nezatáčajte napájacie vedenie.

Vždy vyťahnite napájacie vedenie držiak za zásuvku.

V záujme predchádzania roztopenia umelohmotnej izolácie držte prístroje vyžarujúce teplo čo najďalej od napájacieho vedenia.

Zásuvka sieťového konektora má byť ľahko dostupná.

2. Dodržujte nasledovné pokyny. Ich nedodržanie môže spôsobiť úder elektrickým prúdom.

Neotvárajte kovový kryt zariadenia.

Nevkladajte kovový alebo horľavý predmet do výrobku.

Nedotýkajte sa mokrou rukou zásuvky.

V prípade blýskania vyťahnite napájacie vedenie zo zástrčky.

3. Nepoužívajte výrobok, ak sa pokazil. Použitie pokazeného výrobku môže vážne poškodiť výrobok. V prípade poruchy sa obráťte na autorizovaný obchod.

4. Nevkladajte kovový predmet alebo cudziu látku do otvorov, vytvorených pre moduly a pre inteligentné karty. To môže poškodiť výrobok a znížiť jeho životnosť.

Obsah

1. Pred použitím výrobku	6
1.1. Obsah balíka	6
1.2. Predný panel	7
1.3. Conditional Access (podmienený prístup)	8
1.4. Zadný panel	8
1.5. Diaľkový ovládač	9
2. Nastavenia	11
2.1. Pripojenie antény, k tv-prijímaču / k videu	11
2.2. Pripojenie zvukového zariadenia	12
2.3. Zapnutie	12
3. Sprievodca inštaláciou	13
4. Najdôležitejšie informácie pre obsluhu	13
5. Zoznam kanálov	14
6. TV program	15
7. Menu	15
7.1. Nastavenia	15
7.2. Editovanie kanálov	16
7.3. Inštalácia	16
7.4. Systém	17
8. Aktualizácia softvéru	18
8.1. OTA (Over the Air satelitné spojenie)	18
8.2. Aktualizácia softvéru z počítača	18
9. Servis a podpora	19

1. Pred použitím výrobku

V tejto kapitole sa môžete dočítať o podrobných návodoch vzťahujúcich sa na výrobok a jeho príslušenstvo.

1.1. Obsah balíka

Pred použitím výrobku skontrolujte, či z obsahu balíka niečo nechýba.



diaľkový ovládač

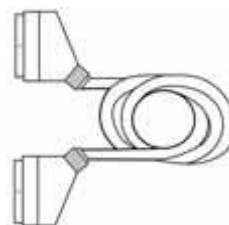

SCART – kábel



návod na použitie

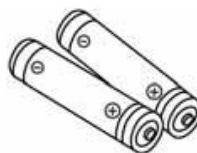

batérie

Poznámka:

- ak v diaľkovom ovládači dlhší čas nie sú batérie, môžete pozorovať chybné fungovanie. Batérie majú byť vždy v diaľkovom ovládači.
- obsah balíka sa môže odlišovať podľa jednotlivých oblastí.

1.2. Predný panel

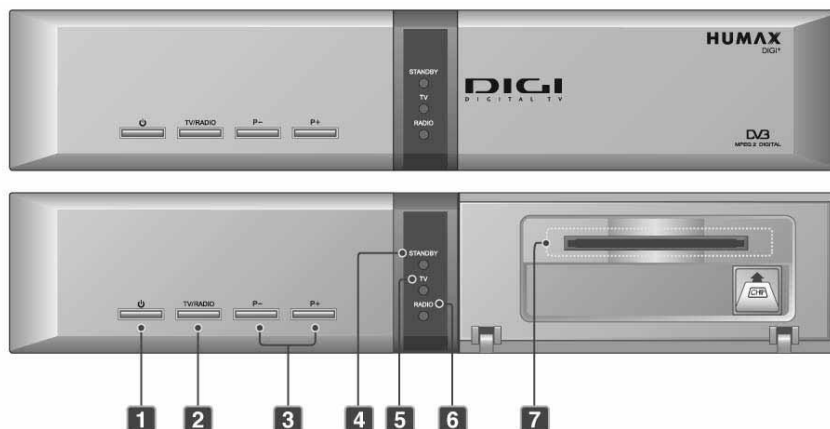

1. ZAP./VYP.

Slúži na prepnutie prijímača do „pohotovostného režimu“ alebo „režimu zapnutia“.

2. tlačidlo TV/RADIO

Slúži na prepnutie medzi režimom TV a RÁDIO.

3. tlačidlo P+/P-

Slúži na prepínanie programov smerom dopredu a dozadu.

4. dióda STANDBY (pohotovostná)

Svieti na červeno, ak je zariadenie v pohotovostnom režime.

5. dióda TV

Svieti na zeleno, ak je zariadenie v TV režime.

6. dióda RADIO

Svieti na žltu, ak je zariadenie v RÁDIO režime.

7. Otvor inteligentnej karty

Otvor vytvorený pre inteligentné karty.

1.3. Conditional Access (podmienený prístup)

Aj keď sú aj voľne prijímateľné televízne a rádiové stanice, väčšina televíznych a rádiových/hudobných staníc je dostupná na základe predplatenia a dajú sa využiť iba s doplnkom tzv. Conditional Access, ktorý zabezpečí podmienený prístup. Doplnok Conditional Access je vymeniteľná inteligentná karta.

1. Vloženie inteligentnej karty

Inteligentná karta vyzerá zhruba tak, ako bankomatová karta. Inteligentná karta sa má vložiť do otvoru, nachádzajúceho sa na pravej strane za odklopiteľnou platňou na prednom paneli výrobku. S platňou inteligentnou kartou budete mať možnosť sledovať a počúvať všetky stanice, ktoré si predplatíte.

1. Odklopte platňu nachádzajúcu sa na pravej strane predného panela výrobku. Otočením smerom dolu uvoľníte otvor pre kartu.
2. Držte vodorovne inteligentnú kartu tak, aby čip (štvoruholník zlatej farby) smeroval hore.
3. Vsuňte inteligentnú kartu do horného otvoru.



1.4. Zadný panel

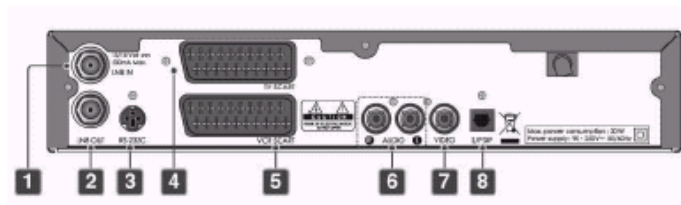

1. LNB IN

Slúži na pripojenie LNB k prijímaču.

2. LNB OUT

Slúži na pripojenie signálu z LNB do zásuvky LNB IN iného prijímača.

3. RS-232 C

Zásuvka sériového rozhrania RS-232 C slúži pre pripojenie prijímača k PC.

4. TV SCART

Slúži pre pripojenie prijímača k televízoru vybavenému rovnakým typom zásuvky.

5. VCR SCART

Slúži pre pripojenie prijímača k VCR (video) vybavenému rovnakým typom zásuvky.

6. AUDIO L/R

Sem sa dá pripojiť televízor alebo video a slúži ako audio výstup.

7. VIDEO

Sem sa dá pripojiť televízor alebo video a slúži ako video výstup.

8. S/PDIF

Slúži ako audio výstup (S/PDIF).

1.5. Diaľkový ovládač

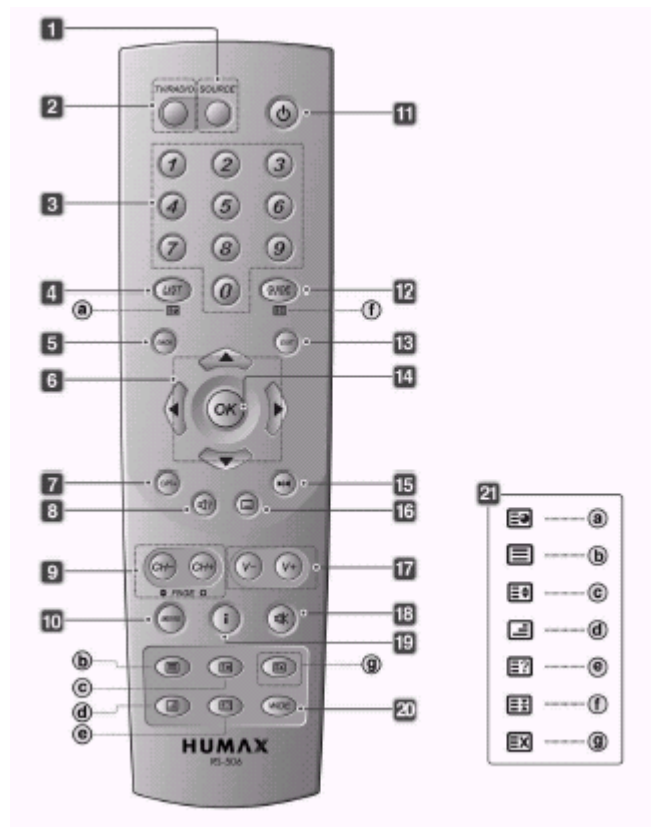

1. SOURCE

Slúži na regulovanie TV-vstupu.

2. TV/RADIO

Slúži na prepnutie medzi režimom TV alebo RÁDIO.

3. Numerické tlačidlá (0-9)

Zadanie číslo televíznej- alebo rádiovkej stanice alebo zadanie čísla opcie menu.

4. LIST

Slúži na zobrazenie zoznamu staníc.

5. BACK

Návrat na predchádzajúcu stanicu alebo opciu menu.

6. Šípky

Prepnutie stanice, resp. pohyb kurzoru smerom hore, dole, doprava, doľava.

7. OPT + (OPCIA)

Zobrazenie vlastností stanice počas sledovania programu.

8. AUDIO

Slúži na zobrazenie zoznamu rádií.

9. CH-/CH+ resp. PAGE-/PAGE+

Prepnutie stanice, resp. listovanie.

10. MENU

Zobrazenie hlavného menu.

11. ZAP./VYP.

Prepnutie medzi „pohotovostným režimom“ a „režimom zapnutia“.

12. GUIDE

Zobrazenie TV programu.

13. EXIT

Výstup zo všetkých obrazoviek menu (z OSD).

14. OK

Výber menu alebo potvrdenie vybraného úkonu. Okrem toho zobrazenie zoznamu staníc počas sledovania programu.

15. FIXOVANIE OBRAZU

Zafixuje práve sledovaný obraz na obrazovke televízora. Zvuk je počuť aj počas neho.

16. TITULKY

Slúži na zobrazenie zoznamu obsahujúceho jazyky titulkov.

17. V-/V+

Nastavenie úrovne hlasitosti.

18. MUTE

Slúži na dočasné vypnutie, resp. zapnutie zvuku.

19. i (INFORMÁCIA/OBSAH)

Zobrazenie informácií vzťahujúcich sa na stanicu a program. Vstup na stránku obsahu v režime teletextu.

20. WIDE

Úprava formátu zobrazenia.

21. TELETEXT

a, PODSTRANA

Hľadanie podstrany v režime teletextu. Mimo režimu teletextu slúži na zobrazenie presného času.

b, TELETEXT ZAP./VYP.

Prepnutie medzi režimom teletextu a režimom TV

c, DUPLOVANIE

Zobrazenie textu v dvojitom rozmere.

d, SPOLU

Úprava teletextu na priehľadnosť obrazovky.

e, ZNOVUZOBRAZENIE

Zobrazenie skrytých informácií.

f, PODRŽANIE

Podržanie aktuálnej strany, aby sa jej obraz neaktualizoval.

g, SKRYTÝ TEXT

Skrytie teletextu, aby sa zobrazilo iba číslo strany.

2. Nastavenie

Táto kapitola informuje o tom, ako sa dá s výrobkom prepojiť tv-prijímač a iné zariadenia tak, aby kvalita signálu bola optimálna. Výrobok je vybavený rôznymi pripájacími plochami k tv-prijímaču, videu a k pripojeniu iných prístrojov. Zariadenia pripájajte vždy spôsobom najvhodnejším pre dané zariadenie.

Poznámka: Ak počas nastavenia výrobku narazíte na prekážku, obráťte sa na miestneho distribútora.

2.1. Pripojenie antény, k tv-prijímaču / k videu

1. SCART-káblom

SCART-káblom môžete výrobok pripojiť k tv-prijímaču a k videu nasledovne:

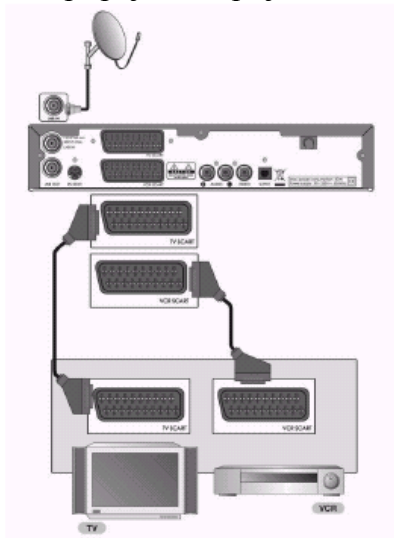

2. RCA-káblom

RCA-káblom môžete výrobok pripojiť k tv-prijímaču nasledovne:

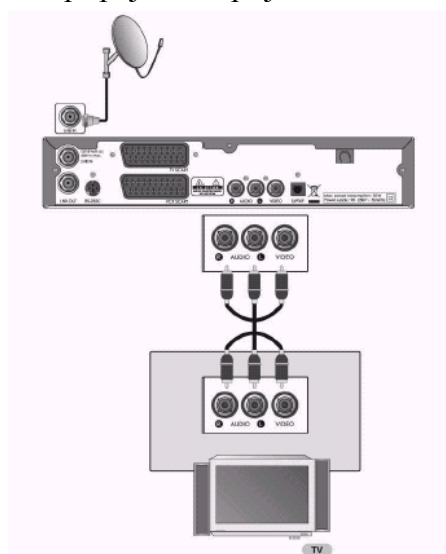

Je potrebné dbať na farebné rozlíšenie konektorov RCA.

2.2. Pripojenie zvukového zariadenia

RCA (zvuk z pravej a ľavej strany) káblom môžete pripojiť výrobok ku zvukovému zariadeniu nasledovne. Na počúvanie digitálneho zvuku pripojte Dolby Digital dekóder k optickej S/PDIF prípojke nasledovne:

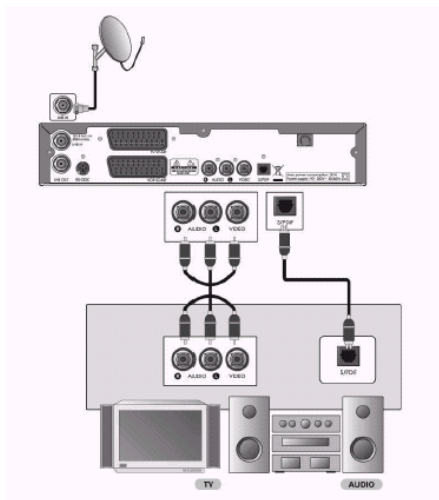

2.3. Zapnutie

1. Pripojte sieťový kábel do zásuvky.

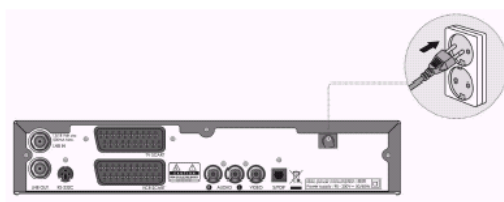

2. K zapnutiu stlačte tlačidlo ZAP./VYP. na diaľkovom ovládači alebo na prednom paneli výrobku.



3. Sprievodca inštaláciou

Keď po zakúpení prvý krát zapínate výrobok, sprievodca inštaláciou sa automaticky spustí.

1. Language (Jazyk): Vyberte vhodný jazyk.
2. Nastavenie oblasti: Vyberte vhodnú oblasť.
3. Nastavenie antény: Nastavenie parametrov antény k správne zobrazeniu programu.
 - Satelit: Vyberte niektorý satelit alebo výberom Užívateľskej možnosti zadajte názov satelitu.
 - Frekvencia LNB: Tu vyberte frekvenciu konvertora.
 - Prepínač 22 kHz: Ak používate prepínač 22 kHz, zvolte možnosť Zapnúť.
 - DiSEqC vstup: Možnosť DiSEqC vyberte vtedy, ak so zariadením DiSEqC je spojených viac antén alebo konvertorov.
4. Automatické hľadanie: Automatické hľadanie satelitných staníc podľa nastavenia antény.
5. Nastavenie času: Nastavenie posunu GMT časovej zóny k presnému času.

4. Najdôležitejšie informácie pre obsluhu

Táto kapitola obsahuje najdôležitejšie informácie potrebné k prepínaniu staníc, k regulovaniu hlasitosti a k sledovaniu programov.

1. Prepínanie staníc: Prepnúť z práve sledovanej stanice na ďalšiu sa dá tlačidlom CH-/CH+, ▲/▼, resp. NUMERICKÝMI tlačidlami (0-9).
2. Regulovanie hlasitosti: Hlasitosť zvuku sa dá regulovať tlačidlami V-/V+ resp. ◀▶. .
3. Titulky: Jazyk titulkov sa dá vybrať tlačidlom TITULKY .
4. Zvuk: Vybraný jazyk sa dá zadať tlačidlom ZVUK.
5. Teletext: Do režimu teletext sa dá prepnúť/z režimu vystúpiť tlačidlom TELETEXT ZAP./VYP.
6. Informácie vzťahujúce sa na program (informačné okienko): Počas sledovania programu môžete zobrazit' informácie súvisiace s daným programom tlačidlom i.

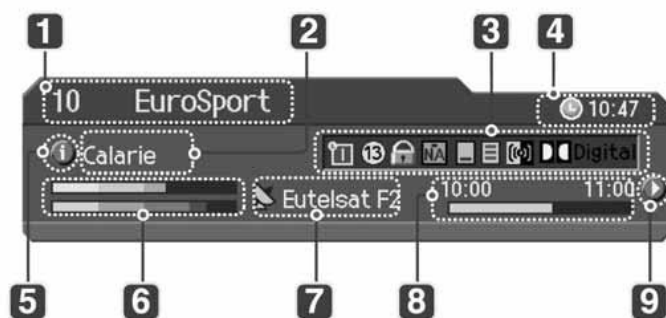

1. Číslo a názov stanice
2. Názov programu
3. Ikony
4. Presný čas
5. Podrobné informácie vzťahujúce sa na program
6. Sila a kvalita signálu
7. Názov družice resp. režim prepnutia
8. Čas vysielania a pás ukazujúci aktuálny stav
9. Informácie vzťahujúce sa na nasledovný program

7. Zoznam možností: Zoznam možností môžete zobrazit' tlačidlom OPT+ .
- Obľúbené: Zaradenie aktuálnej stanice do skupiny obľúbených.
 - Blokovanie/Odblokovanie: Blokovanie/odblokovanie aktuálnej stanice.
 - Vymazanie: Vymazanie aktuálnej stanice.
 - Informácia: Zobrazenie podrobných informácií vzťahujúcich sa na aktuálnu stanicu.

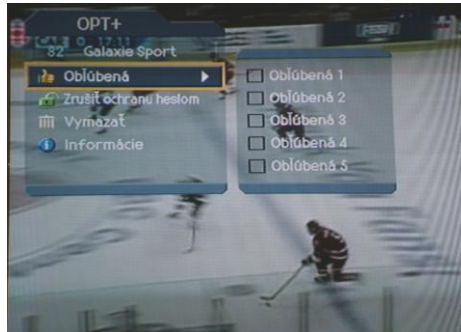

5. Zoznam staníc

1. Tlačidlom LIST môžete zobrazit' zoznam staníc a tiež prepnúť na inú stanicu, ktorá sa v ňom nachádza.
2. Skupinový zoznam si môžete pozriet' tak, že počas zobrazenia zoznamu staníc stlačíte tlačidlo ►.



Stanice sú zaradené do piatich kategórií, aby ste rýchlo a pohodlne mohli nájsť hľadanú stanicu.

TV	Zoznam všetkých TV-staníc s dvomi podskupinami
Rádio	Zoznam všetkých rádiových staníc s dvomi podskupinami
Obľúbené	Zoznam obľúbených staníc s piatimi podskupinami
Satelit	Zoznam staníc kategorizovaný podľa satelitov
Kódovanie	Zoznam staníc kategorizovaný podľa podmienene prístupných typov

6. TV program

TV program na základe dátumu a času zobrazí informácie vzťahujúce sa na program jednotlivých staníc. Máte možnosť aj na to, aby ste podľa zadaných informácií mohli napláňovať, ktorý program si pozriete.

1. Stlačte tlačidlo GUIDE.

2. Vyberte žiadaný program a stlačte tlačidlo OK. Ak sa už program začal, môžete ho hneď pozerať, ak sa začína až neskôr, môžete si ho rezervovať.

- Skupina: Týmto tlačidlom môžete zobraziť informácie vzťahujúce sa na programy zoznamu staníc v rozložení podľa skupín.
- Časové pásmo: Tlačidlom časové pásmo môžete pohodlne vyhľadať žiadané časové pásmo.
- Rezervácia: Zobrazením zoznamu zarezervovaných programov sa vám naskytne možnosť na zaradenie programov do zoznamu a na úpravu zoznamu.
- Hľadanie: Vyhľadanie žiadaného programu podľa názvu programu, resp. podľa žánru.



7. Menu

7.1. Nastavenia

1. Rodičovský zámok: Nastavenie cenzúry, čas sledovania a zadanie všetkých ostatných nastavení v súlade s daným prostredím.
2. Jazykové nastavenie: Zadanie jazyka menu, zvuku a titulkov.
3. Časové nastavenie: Zadanie času vypnutia a zapnutia.
4. Plánovanie: Rezervácia a sledovanie programu v ľubovoľnom čase.
5. Nastavenie zvuku/obrazu: Zadanie ovládania zvukového a obrazového výstupu.
6. Iné nastavenia



7.2. Editovanie kanálov

1. Editovanie zoznamu kanálov: editovanie všetkých kanálov, resp. kanálov patriacich do danej skupiny kanálov.
2. Editovanie obľúbených kanálov: Editovanie obľúbených kanálov, resp. zoznamu obľúbených kanálov.
3. Režim prepnutia kanálov: Prepnutie kanálov v danej skupine alebo vo všetkých počas sledovania programu.



7.3. Inštalácia

1. Nastavenie antény

1. Satelit: Vyberte niektorý satelit alebo zvolením Užívateľskej možnosti zadajte názov satelitu.
2. Satelit-zmena: Tu môžete vybrať iný satelit.
3. Frekvencia LNB: Tu môžete vybrať frekvenciu LNB.
4. Prepínač 22 kHz: Ak používate prepínač 22 kHz, zvolte možnosť Zapnúť.
5. DiSEqC vstup: Možnosť DiSEqC vyberte vtedy, ak so zariadením DiSEqC je spojených viac antén alebo LNB.
6. Napätie LNB: Tu si môžete zvolit' napätie LNB pre konvertor.

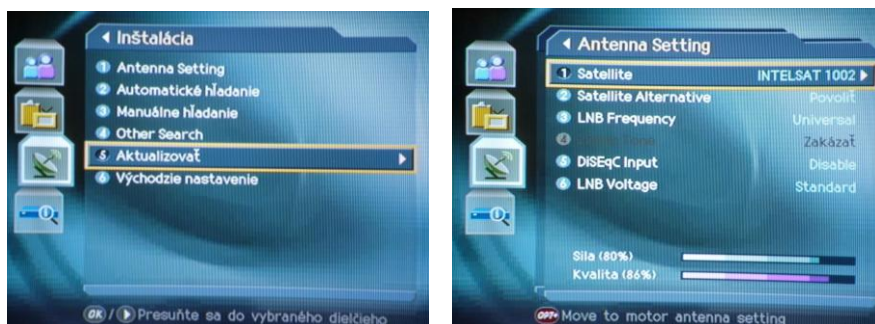

2. Automatické nastavenie

Ak si zvolíte, aby satelitná anténa v súlade s nastavením antény hľadala stanice, systém bez zadania osobitnej informácie automaticky hľadá satelitné kanály.

3. Ručné hľadanie

1. Satelit: Vyberte niektorý satelit alebo zvolením Užívateľskej možnosti zadajte názov satelitu.

2. Transpondér: Nastavenie parametrov transpondéra pre satelit.
3. Hľadanie siete: Môžete sa rozhodnúť, či má systém hľadať kanály patriace k druhému transpondéru.
4. Typ hľadania: Môžete sa rozhodnúť, či má systém hľadať voľne prijímateľné kanály, resp. či má hľadať kanály podľa podmienene prístupného typu.
5. Typ kanálu: Tu si môžete vybrať typ kanálu.



4. Iné hľadanie

Priamo môžete zadať identifikačnú hodnotu balíka, resp. môžete hľadať aj kanály s funkciou SMATV.

5. Základné nastavenie

Návrat na pôvodné výrobné nastavenia výrobcu.

7.4. Systém

1. Stav: Zobrazenie informácií vzťahujúcich sa na systém.
2. Meranie signálu: Zobrazenie sily a kvality signálu.
3. Podmienový prístup: Zobrazenie aktuálneho stavu podmieneného prístupu.
4. Poštová schránka: Prečítanie, resp. zmazanie správy.

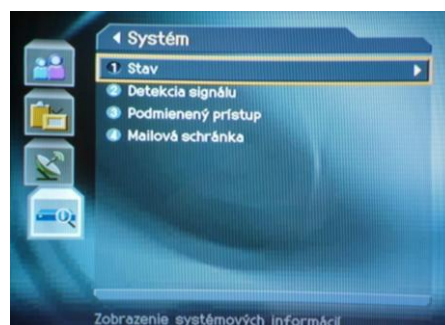

8. Aktualizácia softvéru

8.1. OTA (Over the Air satelitné spojenie)

OTA je taká norma, ktorá umožňuje prenos softvérov pre zariadenia cez vysielací systém. Softvér bude aktualizovaný iba pri týchto podmienkach:

1. Zariadenie disponuje vhodným doplňujúcim softvérom.
2. Výrobca sa rozhodne, že cez určitý satelitný systém vyšle softvérovú aktualizáciu.
3. Zariadenie má možnosť prijímať signál z družice, cez ktorú výrobca vysiela nový softvér.
4. Vtedy sa aktualizuje softvér, keď je dobrá sila a kvalita signálu.

Poznámka: Počas aktualizácie softvéru prijímač nereaguje na povel. Aktualizačný proces trvá 5-10 minút.

8.2. Aktualizácia softvéru z počítača

Z počítača sa dá priamo aktualizovať softvér výrobku.

1. Stiahnite z webu nový softvér vhodný pre výrobok. (<http://humaxdigital.com>)
2. Stiahnite z webu a nainštalujte stiahnutú aplikáciu.
3. Prepojte výrobok a počítač káblom RS-232C.
4. Spustíte stiahnutú aplikáciu a vykonajte zadané príkazy.
5. K prevádzkovaniu zariadenia stlačte tlačidlo ZAP./VYP.

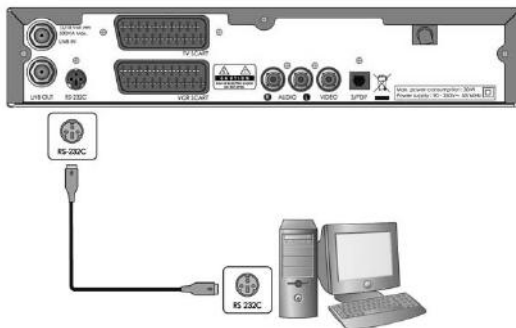

9. Servis a podpora

Nemecko

Tel.: 01805-778870 (0,12 EUR/minútu)
Otváracia doba: pondelok-sobota 08:00-20:00
E-mail: techinfo@humax-digital.de
Web: www.humax-digital.de
Jazyk: anglický, nemecký, turecký

Veľká Británia

Tel.: 0870 247 8800
Otváracia doba: pondelok-sobota 08:30-18:00
E-mail: uksupport@humax-digital.co.uk
Web: www.humax-digital.co.uk
Jazyk: anglický

Blízky Východ (Dubaj, Spojené Arabské Emiráty)

Tel.: +971 (0)4 359 2323
Otváracia doba: sobota-štvrtok 09:00-20:00 (piatok zatvorené)
E-mail: callcenterME@humaxdigital.com
Web: www.humaxarabia.com
Jazyk: arabský, anglický

Austrália

Tel.: 1800 613 011
Otváracia doba: pondelok-sobota 09:00-17:30
E-mail: techinfoau@humaxdigital.com
Web: www.humaxdigital.com/australia
Jazyk: anglický

Taliansko:

Tel.: 899 100 080 (1 EUR+DPH/minútu)
Otváracia doba: Podľa talianskeho miestneho času (GMT+1)
pondelok-piatok 08:00-18:00
Jazyk: taliansky

Švédsko

Tel.: +46 (0)550 85527
Otváracia doba: pondelok-piatok 08:00-16:30
Jazyk: švédsky, anglický

Fínsko

Tel.: 09 56186366
Otváracia doba: pondelok-piatok 8:00-16:00
Jazyk: fínsky, anglický

Rakúsko

Tel.: 0820 400675 (0,12 EUR/minútu)
Otváracia doba: pondelok-nedeľa 08:00-23:00
E-mail: support@humax-digital.de
Web: www.humax-digital.de
Jazyk: anglický, nemecký, turecký

Poznámka: V súvislosti s opravou hardvéru zavítajte na náš web.