

# POUŽÍVATEĽSKÁ PRÍRUČKA

DIGI Set-top Box Skyworth HY4403

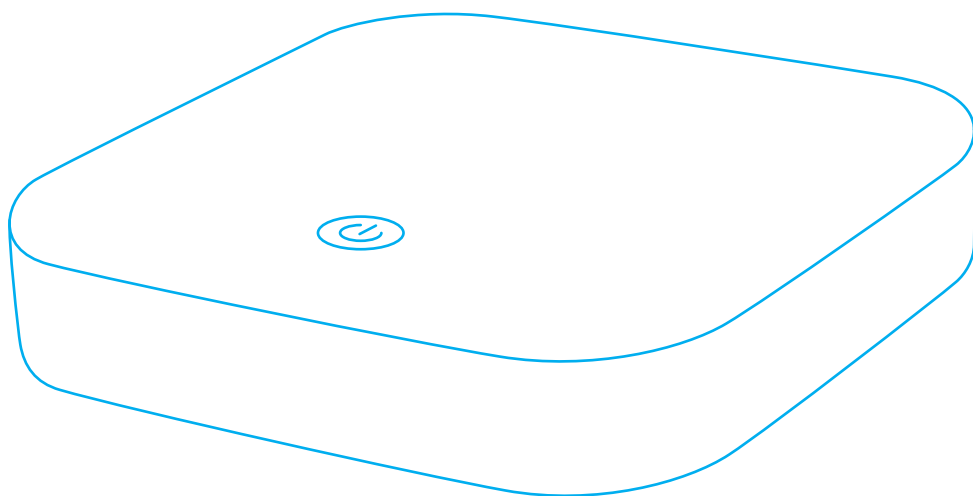

► [digislovakia.sk/dokumenty](https://digislovakia.sk/dokumenty)

☎ **0850 211 112**

**DIGI**  
S L O V A K I A

# OBSAH

- ▶ **Obsah balenia**
- ▶ **Popis vášho DIGI Set-top Boxu**
- ▶ **Funkcie diaľkového ovládača**
- ▶ **Zapojenie vášho DIGI Set-top Boxu**
- ▶ **Vloženie batérií do diaľkového ovládača**
- ▶ **Prvé spustenie vášho DIGI Set-top Boxu**
- ▶ **Problém s prihlásením**
- ▶ **Reštart Set-top Boxu**
- ▶ **Továrenské nastavenia**
- ▶ **Záruka a servis**

▶ [digislovakia.sk/dokumenty](https://digislovakia.sk/dokumenty)

☎ **0850 211 112**

# OBSAH BALENIA

DIGI Set-top Box Skyworth HY4403



Batérie



HDMI kábel

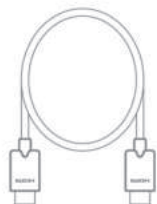

Ethernetový kábel



Dialkový ovládač



Napájací kábel

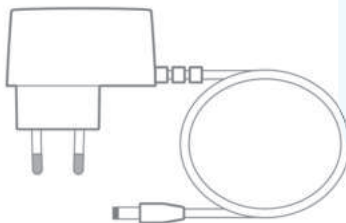

## POPIS VÁŠHO DIGI SET-TOP BOXU

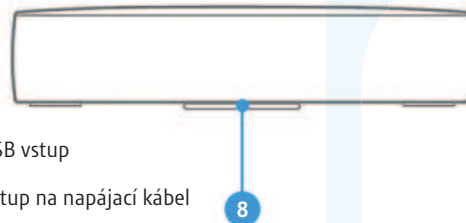
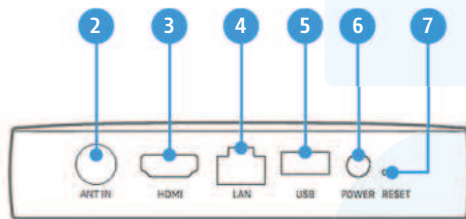

- 1 Zapnúť/vypnúť (stlačenie)  
Reštart zariadenia (podržanie)
- 2 ANT vstup
- 3 HDMI vstup
- 4 LAN vstup

- 5 USB vstup
- 6 Vstup na napájací kábel
- 7 Reset (podržanie)  
Párovanie diaľkového ovládača (stlačenie)
- 8 LED indikátor

## ZAPOJENIE VÁŠHO DIGI SET-TOP BOXU

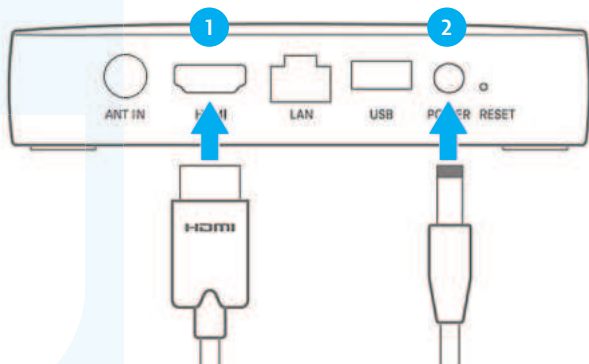

- 1 Pomocou HDMI kábla prepojte váš DIGI Set-top Box spolu s vaším TV prijímačom.
- 2 Pomocou napájacieho kábla pripojte váš DIGI Set-top Box do elektrickej zásuvky.

## PRIPOJENIE VÁŠHO DIGI SET-TOP BOXU K INTERNETU

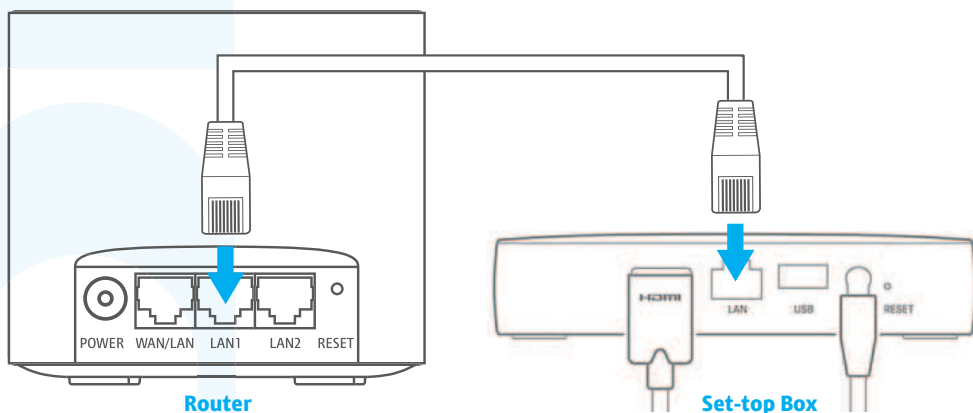

► Set-top Box je potrebné pripojiť k internetu. Máte dve možnosti pripojenia:

- A Pomocou priloženého ethernetového kábla pripojte váš DIGI Set-top Box do internetového routera (LAN).
- B Bezdrôtovo prostredníctvom Wi-Fi siete. Postup Wi-Fi pripojenia nájdete na ďalších stranách tohto manuálu.

# VLOŽENIE BATÉRIÍ DO DIALKOVÉHO OVLÁDAČA

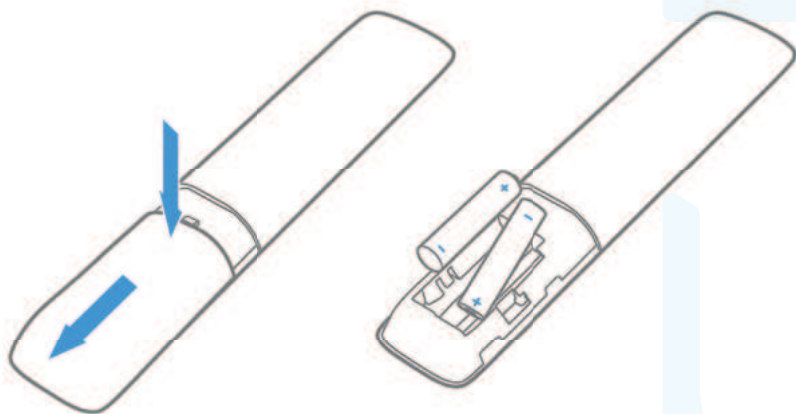

- 1 Jemným tlakom posuňte kryt priestoru na batérie smerom nadol.
- 2 Do priestoru vložte priložené batérie. Dbajte na správnu orientáciu pólův batérií.
- 3 Nasuňte kryt priestoru na batérie späť na diaľkové ovládanie.
- 4 Vybratie batérií z diaľkového ovládača na 10 sekúnd je najčastejším riešením jeho nefunkčnosti. V prípade, že si prajete diaľkové ovládanie resetovať manuálne, podržte na 3 sekundy tlačidlá ← a EPG

# FUNKCIE DIALKOVÉHO OVLÁDAČA

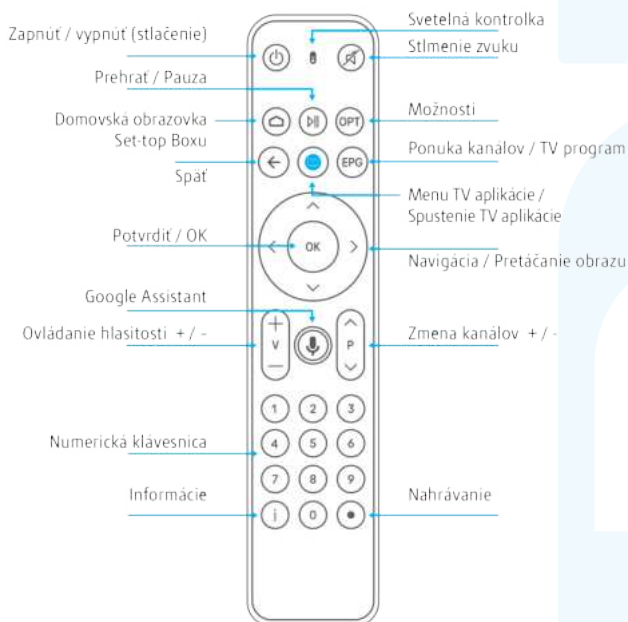

# PRVÉ SPUSTENIE VÁŠHO DIGI SET-TOP BOXU

1

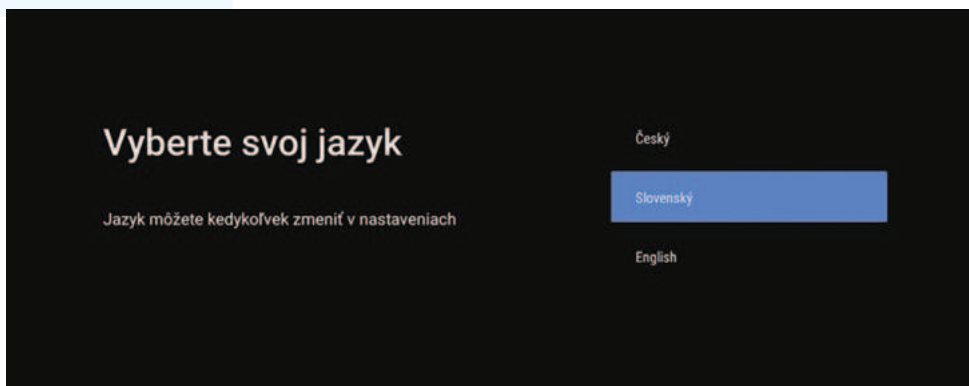

► Po úspešnom zapojení prišiel čas na prvé spustenie vášho DIGI Set-top Boxu. Prvým krokom po spustení je výber jazyka komunikácie so zariadením.



Presvedčte sa, že máte na svojom televízore zvolený HDMI vstup zodpovedajúci vášmu DIGI Set-top Boxu.

Toto nastavenie najčastejšie vykonáte stlačením tlačidla SOURCES/INPUT  na diaľkovom ovládači vášho televízora.

2

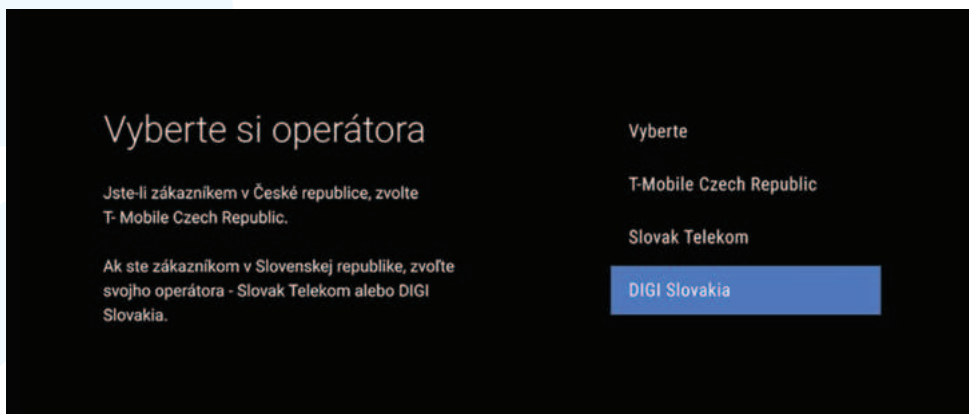

► Nasleduje výber operátora.

► Vyberte svojho operátora - DIGI Slovakia.

3

## Chcete televízor nastaviť pomocou telefónu s Androidom?

Sieť Wi-Fi a účet Google môžete zo svojho telefónu s Androidom jednoducho preniesť do televízora

Pokračovať

Preskočiť

- ▶ V ďalšom kroku si môžete vybrať, či chcete DIGI Set-top Box nastaviť pomocou telefónu s operačným systémom Android.

 Túto možnosť môžete teraz preskočiť a vrátite sa k nej neskôr.

4

## Vybrať sieť Wi-Fi

K internetu sa tiež môžete pripojiť prostredníctvom ethernetového kábla.

 Vaša Wi-Fi sieť

- ▶ Nasleduje pripojenie zariadenia na internet.
- ▶ Ak si prajete pripojiť svoj DIGI Set-top Box bezdrôtovo, vyberte si názov svojej domácej Wi-Fi siete a v prípade potreby vyplňte heslo.

 Pre čo najlepší zážitok zo sledovania odporúčame váš DIGI Set-top Box pripojiť na internet pomocou ethernetového kábla, ktorý je obsahom balenia.

# PRVÉ SPUSTENIE VÁŠHO DIGI SET-TOP BOXU

5



- ▶ Aby ste mohli využívať svoj DIGI Set-top box naplno, odporúčame sa prihlásiť do služby Google.
- ▶ Bez prihlásenia nebude možné do vášho zariadenia inštalovať nové aplikácie z aplikáčného obchodu Google Play.

💡 V prípade, že ešte nemáte vytvorený účet v službe Google, je vhodné si ho pred pokračovaním vytvoriť na internetovej stránke <https://accounts.google.com>

6

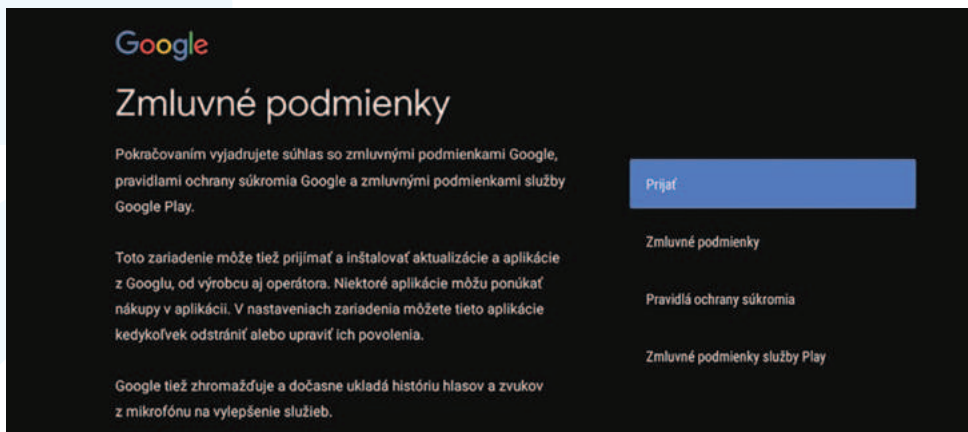

- ▶ V prípade, že sa rozhodnete prihlásiť do služby Google, postupujte nasledovne.
- ▶ Po prihlásení do služby Google je nutné vyjadriť súhlas so Zmluvnými podmienkami Google, pravidlami ochrany súkromia Google a zmluvnými podmienkami služby Google Play.

💡 Po odsúhlasení podmienok môžete súhlasiť alebo nesúhlasiť aj s používaním polohy zariadenia službou Google a odosielaním diagnostických údajov zameraných na zlepšovanie operačného systému Android.

Tento krok je dobrovoľný, výber je len na vás.



7

## Výber názvu zariadenia TV Box

Pomenujte svoje zariadenie. Uľahčí vám to jeho identifikáciu, keď budete prenášať obsah alebo sa k nemu pripájať z iných zariadení.

TV Box

Android TV

Televízor v obývačke

Televízor v rodinnej izbe

Televízor v spálni

Zadať vlastný názov...

► Ešte zostáva vybrať názov pre váš DIGI Set-top Box.

💡 Pre zariadenie si môžete vybrať jeden z predvolených názvov alebo si zadať vlastný názov, výber je opäť len na vás.

8

Google Play







## Inštalácia ďalších aplikácií

V Obchode Google Play nájdete tisíce aplikácií pre televízor. Začnite inštaláciou odporúčaných aplikácií. Ďalšie aplikácie môžete nainštalovať neskôr.

Inštalovať všetky nasledujúce aplikácie

Pokračovať

Odporúčané

-  HBO MAX
-  Magio TV
-  Magio GO
-  Voyo.cz
-  Voyo.sk
-  DIGI TV

► Posledným krokom je inštalácia ďalších aplikácií z aplikačného obchodu Google Play.

💡 Pre využitie benefitu od DIGI v podobe služby Voyo štart odporúčame nainštalovať aplikáciu Voyo.

Viac informácií o službe Voyo štart získate na: internetovej stránke [www.digislovakia.sk/voyo](http://www.digislovakia.sk/voyo)

# PRVÉ SPUSTENIE VÁŠHO DIGI SET-TOP BOXU

9

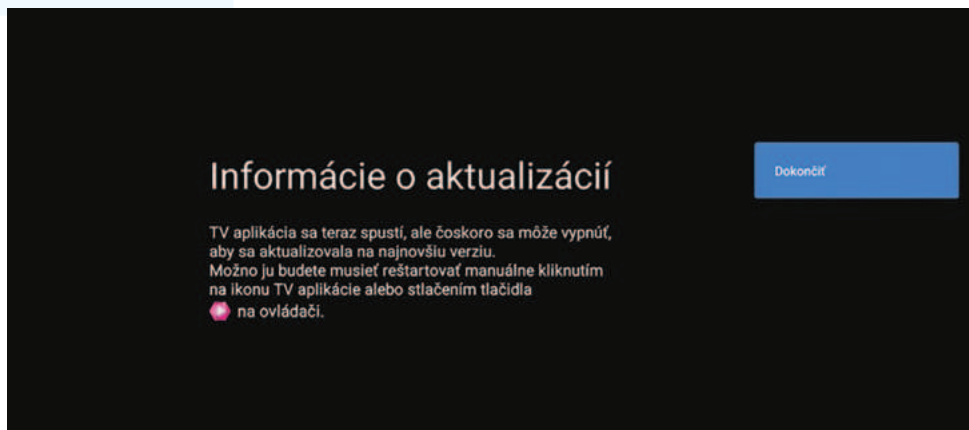

- ▶ Po úspešnom nastavení vášho DIGI Set-top Boxu je pre čo najlepší zážitok nutné aktualizovať aplikáciu DIGI TV na najnovšiu dostupnú verziu.





Počas aktualizácie bude automaticky spustená aplikácia DIGI TV.

Pre návrat na domovskú obrazovku vášho DIGI Set-top Boxu stlačte tlačidlo  na diaľkovom ovládači.

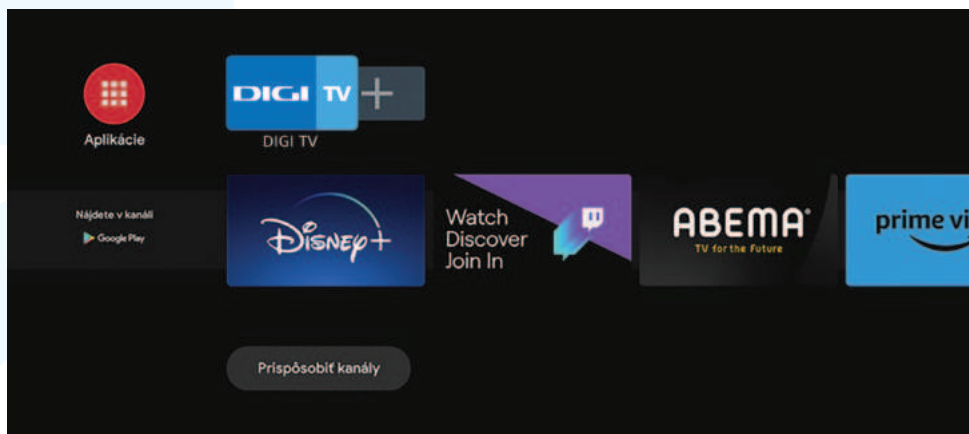
10



- ▶ Vitajte na domovskej obrazovke vášho nového DIGI Set-top boxu.

 Nainštalované aplikácie si viete jednoducho pridať na hlavnú lištu aj stlačením tlačidla  na konci hlavnej lišty.

 **Set-top Box je týmto krokom úspešne spustený.**

# REŠTART SET-TOP BOXU

► Na riešenie problémov so správnym fungovaním vášho **DIGI Set-top Boxu** odporúčame reštart zariadenia.

1 Prejdite na domovskú obrazovku vášho **DIGI Set-top Boxu**.

2 Pomocou smerových šípok diaľkového ovládača prejdite do sekcie **Nastavenia** označenej symbolom 

3 V nastaveniach vyberte možnosť **Nastavenia zariadenia**.

4 V nastaveniach zariadenia vyberte z ponuky možnosť **Reštartovať**.

5 Po reštarte zariadenia sa automaticky spustí **aplikácia DIGI TV** a obnoví posledné sledovanú TV stanicu



Na domovskú stránku sa najrýchlejšie dostanete stlačením tlačidla  na diaľkovom ovládači.

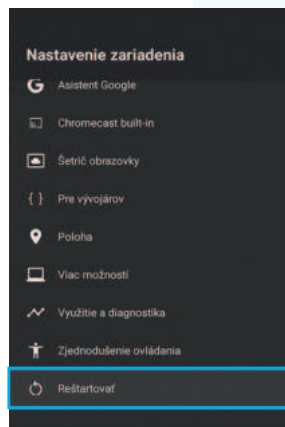
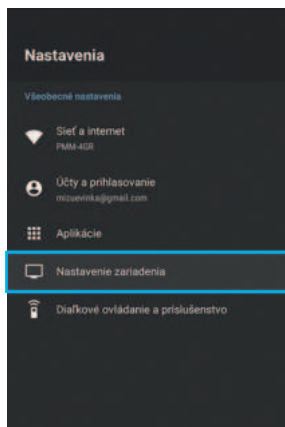

## ODHLÁSILO VÁS Z APLIKÁCIE V SET-TOP BOXE?

- Aby ste mohli využívať služby internetovej televízie, **je potrebné aby ste boli prihlásení do aplikácie DIGI TV**. Prihlásiť sa môžete pomocou ovládača alebo cez prehliadač.
- Na prihlásenie do aplikácie je potrebné zadať vaše **prihlasovacie meno a heslo**, ktoré vám boli doručené v SMS správe po objednaní služieb.
- Podrobný návod, ako sa prihlásiť do aplikácie DIGI TV nájdete na našej webovej stránke <https://www.digislovakia.sk/dokumenty/> v sekcii dokumenty pre používateľov alebo **oskenujte OR kód uvedený nižšie**.



 **Zabudli ste heslo od služby DIGI?** Obnoviť si ho môžete na stránke <https://heslo.digislovakia.sk> alebo v sekcii eKonto na [www.digislovakia.sk](http://www.digislovakia.sk).

Ak si nepamätáte prihlasovacie meno, kontaktujte, prosím, našu infolinku **0850 211 112**.

# TOVÁRENSKÉ NASTAVENIA SET TOP BOXU

► Jedným z krokov pri riešení porúch s aplikáciou nainštalovanou vo vašom Set-top Boxe alebo so samotným Set-top Boxom je jeho reštart alebo až reset do pôvodných nastavení.

1. Použite diaľkový ovládač k Set-top Boxu.

2. Kliknite na tlačidlo 

3. Na domovskej stránke Set-top Boxu kliknite na **NASTAVENIA** 

4. Vyberte položku **NASTAVENIE ZARIADENIA**.

5. Potom zvolte **INFORMÁCIE**.

6. V ďalšom kroku vyberte **OBNOVENIE VÝROBNÝCH NASTAVENÍ**.

7. Voľbu potvrdte tlačidlom **OK** na ovládači.

8. Opätovne vyberte voľbu **OBNOVENIE VÝROBNÝCH NASTAVENÍ** a voľbu potvrdte tlačidlom **OK** na ovládači.

9. Potom zvolte voľbu **VYMAZAŤ VŠETKO** a Set-top Box sa resetuje do pôvodných nastavení.

 **Upozornenie!** Obnovenie továrenských nastavení vráti Váš Set-top Box do pôvodného stavu a odstráni všetky Vami nainštalované aplikácie a uložené dáta.

## LIKVIDÁCIA POUŽITÉHO ZARIADENIA

► TV set-top box

► Adaptér na pripojenie do elektrickej zásuvky 230 V

► 2x AAA batérie

► Symbol preškrtnutého odpadkového koša znamená, že toto zariadenie a jeho príslušenstvo (napájanie, diaľkový ovládač, káble, batérie) sa nesmú likvidovať spolu s bežným odpadom. Používateľ je povinný odovzdať použité zariadenie na určenom zbernom mieste na recykláciu odpadu generovaného z elektrických a elektronických zariadení. Správny zber a recyklácia zariadení pomáhajú zaistiť recykláciu použitých elektrických alebo elektronických zariadení, aby sa šetrilo hodnotnými materiálmi a chránilo sa zdravie ľudí a životné prostredie.

► Obaly musia byť oddelené podľa miestnych predpisov. Pred vyhodením obalu by mal byť odpad správne separovaný a odovzdaný na zberné miesto.

► Obal je vyrobený z kartónu.

► Informácie o testovaní energeticky významných zariadení (v súlade so smernicou Európskeho parlamentu 2009/125/ES):

► Spotreba energie v aktívnom režime: 5,4 W

► Spotreba energie v pohotovostnom režime: 3 W

## ZÁRUKA A SERVIS

- ▶ Set-top box v žiadnom prípade neotvárajte a neopravujte sami, pretože by to mohlo ohroziť vaše zdravie alebo život. Takéto kroky zrušia platnosť záruky. V prípade nezrovnalostí v prevádzke set-top boxu kontaktujte príslušnú službu prostredníctvom predajcu. Viac informácií o záručných a servisných pravidlách je k dispozícii na webe <https://www.digislovakia.sk/manualy>

## VÝHLÁSENIE O SÚLADE SO SMERNICAMI EURÓPSKEJ ÚNIE

- ▶ STRONG Ges.m.b.H, Teinfaltstraße 8/4, Stock, A-1010 Vienna, Austria. Čína vyhlasuje, že zariadenie: Set-top Box HY4403 je v súlade so smernicou Európskeho parlamentu a Rady 2014/53/EÚ O harmonizácii právnych predpisov členských štátov týkajúcich sa uvádzania rádiových zariadení na trh a o zrušení smernice 1999/5/ES.

## ZÁRUKA A SERVIS

- ▶ Dodávané zariadenie bolo nakonfigurované tak, aby zabezpečilo jeho prevádzku na frekvenčných pásmach 2 400 – 2 483,5 MHz, 5 150 – 5 350 MHz a 5 470 – 5 725 MHz určených na použitie tohto typu zariadení na území Slovenska. Pokusy používateľa zmeniť nastavenie krajiny na iné ako Slovensko (SK) môžu spôsobiť, že zariadenie bude pracovať vo frekvenčnom rozsahu, pre ktorý nie je určený alebo je zakázaný.
- ▶ V nasledujúcej tabuľke sú uvedené členské štáty, ktoré majú prevádzkové obmedzenia alebo kladú licenčné požiadavky na zariadenia využívajúce frekvenčný rozsah od 5 150 MHz do 5 875 MHz.

	Prenosová frekvencia	Maximálny vysielací výkon EIRP	štandard
Wi-Fi 2.4Ghz	2400 - 2483.5 MHz	16.79dBm (802.11b/g/n)	EN 300 328 V2.1.1
Wi-Fi 5Ghz	5150 - 5350 MHz	19.96dBm (802.11ac)	EN 301 893 V2.1.1
	5470 - 5725 MHz	19.96dBm (802.11ac)	EN 301 893 V2.1.1
Bluetooth LE 2.4GHz	2400MHz-2483.5MHz	10.48dBm	EN 300 328 V2.1.1

# BEZPEČNOSTNÉ POKYNY

- ▶ Set-top Box spĺňa všetky medzinárodné bezpečnostné normy, avšak jeho správne používanie vyžaduje dodržiavanie nasledujúcich bezpečnostných pokynov:
- ▶ Používajte len adaptér, ktorý je súčasťou balenia na pripojenie set-top boxu do elektrickej siete!
- ▶ Nikdy nezapájajte adaptér s poškodeným káblom do sieťovej zásuvky!
- ▶ Nepreťažujte sieťovú zásuvku ani predlžovací kábel, do elektrickej siete pripájajte iba bezpečný počet zariadení! Pozor! Preťaženie napájacieho obvodu môže spôsobiť skrat a požiar!
- ▶ Nepoužívajte set-top Box na nerovnom povrchu!
- ▶ Na set-top Box nepokladajte žiadne ťažké predmety, nezakrývajte alebo neupchávajú ventiláčny otvor, nevystavujte priamej vlhkosti!
- ▶ Neskladujte set-top Box na príliš teplom, studenom alebo prašnom mieste!
- ▶ Neumiestňujte set-top Box v blízkosti ohňa (napríklad sviečka)!
- ▶ Set-top Box čistite iba suchou mäkkou handričkou a dbajte na to, aby zariadenie nebolo vystavené vode alebo vlhkosti!

## Špecifikácia Set-top Boxu:

### Model číslo:

HY4403

### Prevádzková teplota:

0 – 45 °C

### Elektrické hodnotenie:

DC 12 V – 1 A

### Rozmery:

120 x 120 mm

## Špecifikácia diaľkového ovládača:

### Model číslo:

RC3593815

### Batérie:

2x AAA batérie

### Bezdrôtové funkcie:

BLE (Bluetooth Low Energy)  
a IR (Infrared) transmission

▶ DODÁVATEĽ STRONG AUSTRIA

▶ V ZASTÚPENÍ STRONG GES.M.B.H.:

Teinfaltstraße 8/4. Stock A-1010 Vienna, Austria  
Vyrobené v Číne.

\* HDMI, HDMI High-Definition Multimedia Interface  
a logo HDMI sú registrované ochranné známky  
spoločnosti HDMI Licensing LCC v USA a ďalších krajinách.

	AT	BE	BG	CH	CY	CZ
	DE	DK	EE	SI	ES	FI
	FR	HR	HU	IE	IS	IT
	LI	LT	LU	LV	MT	NL
	NO	PL	PT	RO	SE	SI
	SE	TR	UK			

► [digislovakia.sk/dokumenty](https://digislovakia.sk/dokumenty)

☎ **0850 211 112**

**DIGI**  
S L O V A K I A